

# MARKIZY

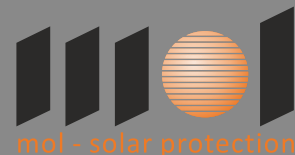

CENNIK nr 104-MDP-2019

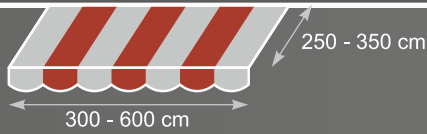



## MARKIZA KASETOWA

- x Nowoczesny „prostokątny” kształt
- x Idealnie przylega:

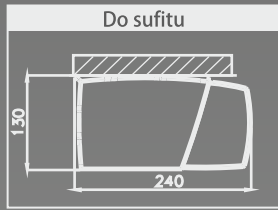
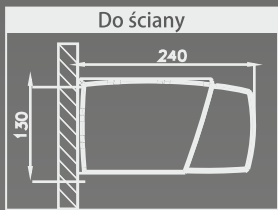

- x Zintegrowane oświetlenie LED w kasecie (opcja)



Opatentowany system ramion firmy LLaza z jedyными na świecie całkowicie ostoniętymi przegubami (łótkami)

**PATENT**

cena [zł]

<b>LED</b>
W KASECIE
<b>800</b>

Cena detaliczna netto [zł]

szer. [cm]	wysięg [cm]		
	250	300	350
300 - 420	6 700	-	-
421 - 480	7 645	7 870	8 280
481 - 515	7 830	7 990	8 530
516 - 600	8 850	9 200	9 630

3 klasa odporności na wiatr  
2 klasa odporności na wiatr



Dostępne kolory konstrukcji RAL:



\* dopłata 5%

**W standardzie:**

- Kaseła
- Montaż ścienny, sufitowy - dwa skrajne wsporniki
- Tkaniny . . . . . kolekcja brązowa
- Ustawiony kąt nachylenia. . . . 15°

**Za dopłatą:**

- Napęd **TYLKO** elektr. **SOMFY** (bez NHK) . . . str. 32
- Oświetlenie LED (w kasecie)
- Tkaniny. . . . . kolekcja srebrna, złota
- Express 3 dni . . . (wymaga potwierdzenia)+ 15%
- Przemalowanie konstrukcji . . . . . niemożliwe

UWAGA! Rzeczywisty kolor konstrukcji może nieznacznie różnić się od wydruku.

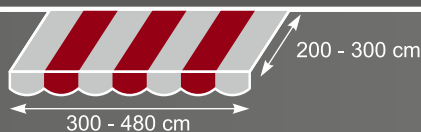

## MARKIZA KASETOWA

- x Prosty, elegancki, ponadczasowy kształt

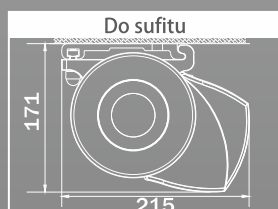
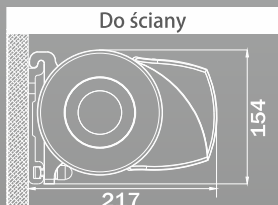

- x Kasety z aluminiowymi bokami
- x Nowoczesny design
- x Ochrona tkaniny po zamknięciu
- x Bardzo ciche domykanie kasety

ŚCIANA

SUFIT



EN 13561



5 + 60°



20 + 60°



# NOWOŚĆ



**PATENT**

Opatentowany system ramion firmy LLaza z jedynymi na świecie całkowicie osłoniętymi przegubami (łókciami)

Cena detaliczna netto [zł]

szer. [cm]	wysięg [cm]		
	200	250	300
300	5 080	5 350	-
400	5 270	5 580	5 950
480	5 750	6 060	6 450

3 klasa odporności na wiatr

2 klasa odporności na wiatr

Dostępne kolory konstrukcji RAL:



RAL 9016

biały



RAL 7016

szaro-  
antracytowy

UWAGA! Rzeczywisty kolor konstrukcji może nieznacznie różnić się od wydruku.

**W standardzie:**

- Kasety
- Montaż ścienny, sufitowy - dwa skrajne wsporniki
- Tkaniny . . . . . kolekcja brązowa
- Ustawiony kąt nachylenia. . . . 15°

**Za dopłatą:**

- Napęd TYLKO elektr. **SOMFY** (bez NHK) . . . str. 32
- Tkaniny . . . . . kolekcja srebrna, złota
- Express 3 dni . . . (wymaga potwierdzenia)+ 15%
- Przemalowanie konstrukcji . . . . . niemożliwe

## Jak kochasz, to chronisz

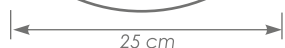

Wspornik sufitowy

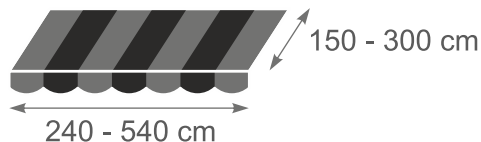

Wspornik ścienny



Tolerancja wymiarów szerokości markizy wynosi  $\pm 2$  cm

**Odległość pomiędzy osiami uchwytów, jest 10 cm mniejsza od gabarytu markizy.**

### Cena detaliczna netto [zł]

szer. [cm]	wysięg [cm]			
	150	200	250	300

alumiiniowy wspornik ścienny/sufitowy

240	3 200	-	-	-
300	3 585	3 740	4 000	-
360	3 790	3 945	4 210	-

stalowy wspornik ścienny/sufitowy

420	-	4 660	4 950	5 165
480*	-	-	-	-
540*	-	5 390	5 420	5 650

szerokość [cm]	
tkaniny	gabaryt

231	249
289	307
349	367

407	425
467	485
524	542

#### W standardzie:

- Min. szerokość . . . . . 220 cm
- Napęd ręczny . . . . . korba
- Montaż ścienny, sufitowy - dwa skrajne wsporniki
- Tkaniny . . . . . kolekcja brązowa
- Ustawiony kąt nachylenia . . . 15°

\* Przy zamkniętej markizie może pojawić się delikatna szczelina.



Wspornik stalowy

Dostępne kolory konstrukcji RAL:



UWAGA! Rzeczywisty kolor konstrukcji może nieznacznie różnić się od wydruku.

#### Za dopłatą:

- Napęd elektryczny . . . . . str. 32
- Wspornik krokwiowy . . . . . str. 30
- Tkaniny . . . . . kolekcja srebrna, złota
- Express 3 dni (wymaga potwierdzenia) + 15%
- Przemalowanie konstrukcji . . . . . + 20%

## Duża kasetta

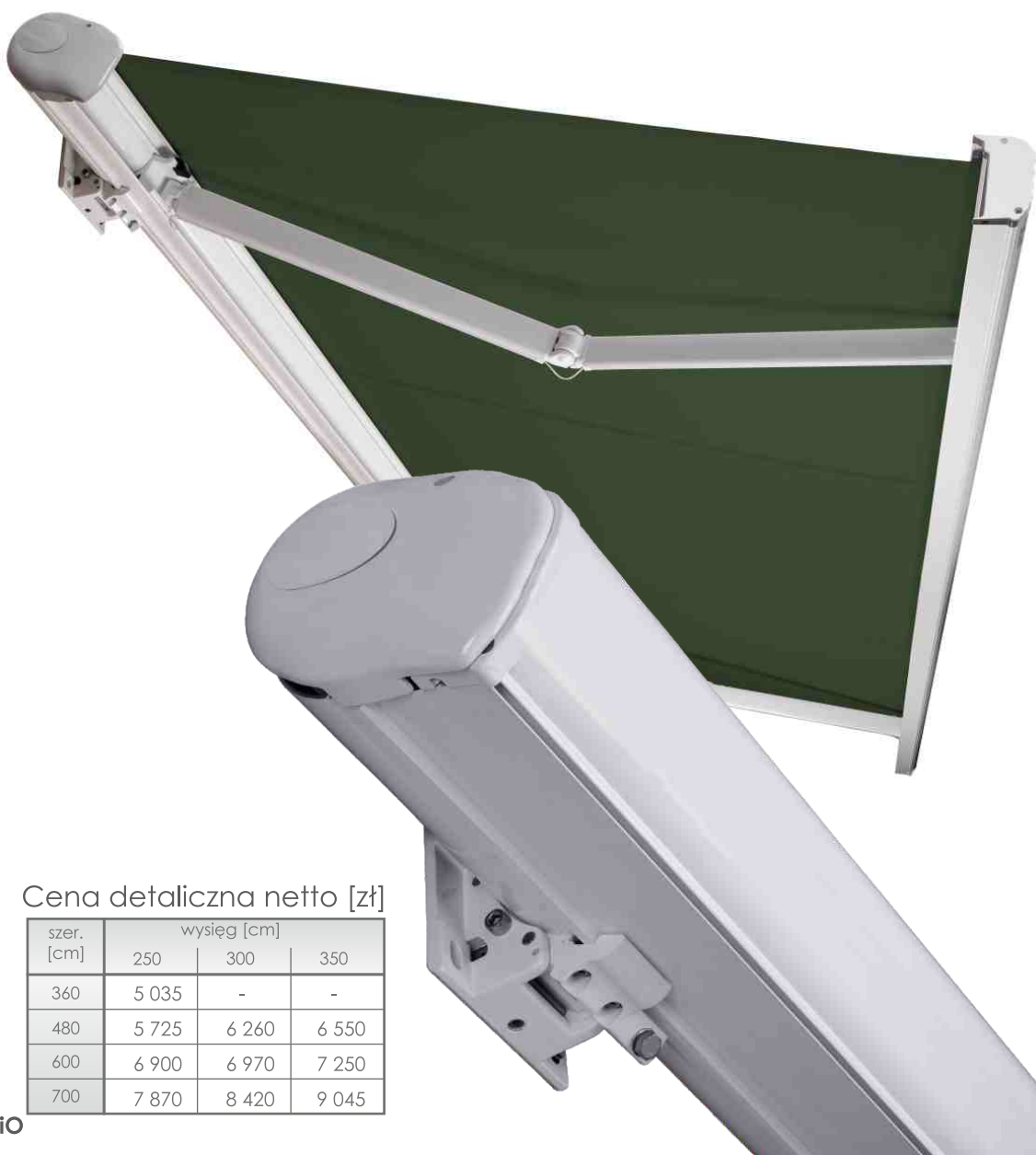
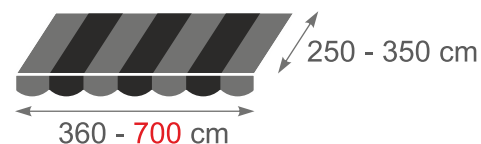
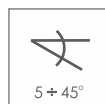

cena [zł]/para

LED RAMIONA		
wysięg	RAL 9010	RAL 7016
250	1 050	1 150
300	1 190	1 320
350	1 670	1 850

Ramiona LED tylko z silnikiem iO

Cena detaliczna netto [zł]

szer. [cm]	wysięg [cm]		
	250	300	350
360	5 035	-	-
480	5 725	6 260	6 550
600	6 900	6 970	7 250
700	7 870	8 420	9 045

Dostępne kolory konstrukcji RAL:

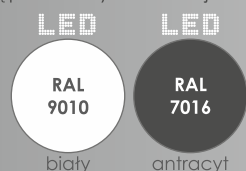

biały

antracyt

UWAGA! Rzeczywisty kolor konstrukcji może nieznacznie różnić się od wydruku.

**W standardzie:**

- Kasetta
- Montaż ścienny - przesuwne wsporniki
- Tkaniny . . . . . kolekcja brązowa
- Ustawiony kąt nachylenia. . . . 15°

**Za dopłatą:**

- Oświetlenie LED w ramionach. . . . . para
- Napęd elektryczny (wymagany) . . . . . str. 32
- Tkaniny . . . . . kolekcja srebrna, złota
- Express 3 dni . . . (wymaga potwierdzenia)+ 15%
- Przemalowanie konstrukcji . . . . . niemożliwe

## Półkaseteta



Oświetlenie LED (dopłata)

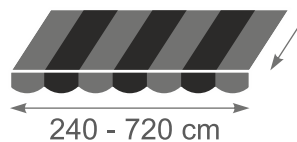
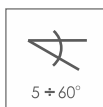

### Cena detaliczna netto [zł]

szer. [cm]	wysięg ramion [cm] na wspornikach:					
	PIANO 150	PIANO 200	MEZZO 250	MEZZO 300	MEZZO 350	FORTE 400
240	2 440	-	-	-	-	-
310	2 780	2 900	3 170	-	-	-
360	3050	3 195	3 440	-	-	-
420	3 600	3 800	4 095	4 275	4 550	-
480						6 300
540	4 400	4 640	4 550	4 770	5 090	6 950
600	4 990	4 820	5 250	5 485	5 300	7 190
720	5 530	5 800	5 950	6 200	6 630	9 300

szerokość [cm]	
tkaniny	gabaryt
231	253
289	311
349	371
406	428
466	488
524	546
581	603
701	723

Stosowana ilość ramion: 2 ramiona 3 ramiona 4 ramiona

Tolerancja wymiarów szerokości markizy wynosi ± 2 cm

cena [zł]/para

wysięg	LED RAMIONA	
	RAL 1013 RAL 9016 RAL 8017	RAL 9006 antracyt
250	1 050	1 150
300	1 190	1 320
350	1 670	1 850

Ramiona LED tylko z silnikiem iO

### W standardzie:

- Napęd ręczny . . . . . korba
- Wsporniki ścienna, sufitowe . str. 30
- Falbany . . . . . str. 33
- Tkaniny . . . . . kolekcja brązowa
- Ustawiony kąt nachylenia. . . . . 15°

### Za dopłatą:

- Oświetlenie LED w ramionach . . . . . para
- Napęd elektryczny . . . . . str. 32
- Wsporniki krokwiowe . . . . . str. 30
- Tkaniny . . . . . kolekcja srebrna, złota
- Podpory belki frontowej . . . . . str. 26
- Express 3 dni (wymaga potwierdzenia)+ 15%
- Przemalowanie konstrukcji . . . . . + 20%

Dostępne (bez dopłaty) kolory konstrukcji RAL:



UWAGA! Rzeczywisty kolor konstrukcji może nieznacznie różnić się od wydruku.

## Moda zmienia się z czasem

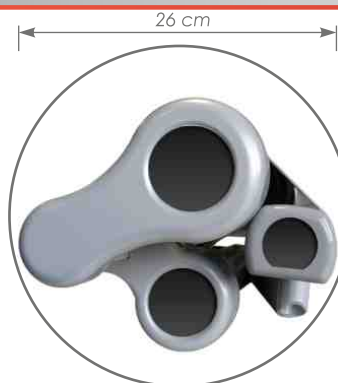

Oświetlenie LED (dopłata)



### Cena detaliczna netto [zł]

	szer. [cm]	wysięg [cm]			szerokość [cm]	
		250	300	350	tkaniny	gabaryt
markiza złożona	360	2 470	-	-	349	364
	420	2 880	3 135	3 385	406	421
	480				466	481
	540	3 250	3 460	3 740	524	539
	600	4 150	4 350	4 230	584	600
	720	4 600	4 880	5 250	701	717
markiza przedzielona	840	6 340	6 500	6 630	819	835
	960	6 800	7 140	7 670	934	950
	1080	7 660	7 750	8 150	1054	1070
	1200	8 200	8 800	9 300	1169	1185

Tolerancja wymiarów szerokości markizy wynosi  $\pm 2$  cm

Bez dopłaty (przedzielona)

markiza z dłużycą w dwóch częściach i tkaniną nawiniętą po wysięgu

880

Dopłata za skrócenie

Stosowana ilość ramion: 2 ramiona 3 ramiona 4 ramiona 5 ramion

LED			
wysięg	RAMIONA		BELKA FRONTOWA
	RAL 1013 RAL 9016 RAL 8017	RAL 9006 antracyt	
250	1 050	1 150	szer. do 5 m: 800
300	1 190	1 320	szer. od 5 m: 1 000
350	1 670	1 850	

### Ramiona LED tylko z silnikiem iO

#### W standardzie:

- Napęd ręczny . . . . . korbą
- Wsporniki ścienne, sufitowe str. 30
- Falbany . . . . . str. 33
- Tkaniny . . . . . kolekcja brązowa
- Ustawiony kąt nachylenia . . . 15°

#### Za dopłatą:

- Oświetlenie LED w ramionach . . . . . para
- Oświetlenie LED w belce front
- Napęd elektryczny . . . . . str. 22
- Wsporniki krokwiowe . . . . . str. 30
- Daszek (dostępny od czerwca) . . . . . str. 26
- Podpory belki frontowej . . . . . str. 26
- Express 3 dni . . (wymaga potwierdzenia)+ 15%
- Przemalowanie konstrukcji . . . . . + 20%

Dostępne (bez dopłaty) kolory konstrukcji RAL:



UWAGA! Rzeczywisty kolor konstrukcji może nieznacznie różnić się od wydruku.

## Na dwóch skrajnych wspornikach

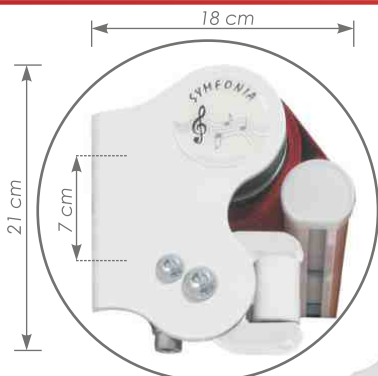

Montaż ścienny

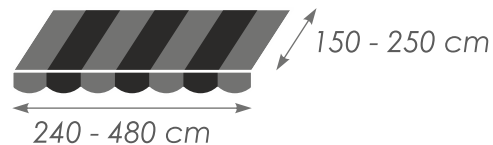
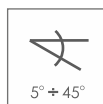

Montaż sufitowy



Regulacja kąta pochylenia

1. Poluzować śruby **1 i 2**
2. Śrubą **3** ustawić wybrany kąt
3. Dokręcić śruby **1 i 2**

### Cena detaliczna netto [zł]

szer. [cm]	wysięg [cm]		
	150	200	250
240	1 520	-	-
300	1 695	1 800	1 980
360			
420	1 985	2 125	2 260
480			

szerokość [cm]	
tkaniny	gabaryt
<b>231</b>	<b>241</b>
<b>289</b>	<b>299</b>
<b>349</b>	<b>359</b>
<b>406</b>	<b>416</b>
<b>466</b>	<b>476</b>

Tolerancja wymiarów szerokości markizy wynosi  $\pm 2$  cm

Dostępne kolory konstrukcji RAL:



kremowy      biały      brązowy

UWAGA! Rzeczywisty kolor konstrukcji może nieznacznie różnić się od wydruku.

### W standardzie:

- Min. szerokość . . . . . 196 cm
- Napęd ręczny . . . . . korba
- Wsporniki ścienny, sufitowy . str. 30
- Falbany . . . . . str. 33
- Tkaniny . . . . . kolekcja brązowa
- Ustawiony kąt nachylenia . . . . 15°

### Za dopłatą:

- Napęd elektryczny (tylko bez NHK) . . . str. 32
- Wspornik krokwiowy . . . . . str. 30
- Daszek (**dostępny od czerwca**) . . . . . str. 26
- Tkaniny . . . . . kolekcja srebrna, złota
- Podpory belki frontowej . . . . . str. 26
- Express 3 dni (wymaga potwierdzenia)+ 15%
- Przemalowanie konstrukcji . . . . . + 20%



## Na belce kwadratowej

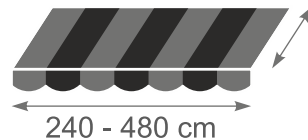

### Cena detaliczna netto [zł]

szer. [cm]	wysięg [cm]		
	150	200	250
240	1 815	-	-
300	2 070	2 180	2 290
360			
420	2 360	2 500	2 645
480			

szerokość [cm]	
tkaniny	gabaryt
<b>231</b>	<b>246</b>
<b>289</b>	<b>304</b>
<b>349</b>	<b>364</b>
<b>406</b>	<b>421</b>
<b>466</b>	<b>481</b>

Tolerancja wymiarów szerokości markizy wynosi  $\pm 2$  cm



Oświetlenie LED (dopłata)

do 5 m szer.	<b>LED</b>
	BELKA FRONTOWA
	<b>800</b>

### W standardzie:

- Napęd ręczny . . . . . korba
- Wsporniki ścienne, sufitowe . str. 30
- Falbany . . . . . str. 33
- Tkaniny . . . . . kolekcja brązowa
- Ustawiony kąt nachylenia . . . . . 15°

### Za dopłatą:

- Oświetlenie LED w belce frontowej
- Napęd elektryczny . . . . . str. 32
- Wsporniki krokwiowe . . . . . str. 30
- Daszek (*dostępny od czerwca*) . . . . . str. 26
- Tkaniny . . . . . kolekcja srebrna, złota
- Podpory belki frontowej . . . . . str. 26
- Express 3 dni (wymaga potwierdzenia)+ 15%
- Przemalowanie konstrukcji . . . . . + 20%

Dostępne (bez dopłaty) kolory konstrukcji RAL:

<b>LED</b>	<b>LED</b>	<b>LED</b>	<b>LED</b>	<b>LED</b>	<b>LED</b>
<b>RAL 1013</b>	<b>RAL 9016</b>	<b>RAL 8017</b>	<b>RAL 9006</b>	<b>antracyt</b>	<b>RAL 9005</b>
kremowy	biały	brązowy	srebrny	antracyt	czarny

UWAGA! Rzeczywisty kolor konstrukcji może nieznacznie różnić się od wydruku.

## Duży może więcej

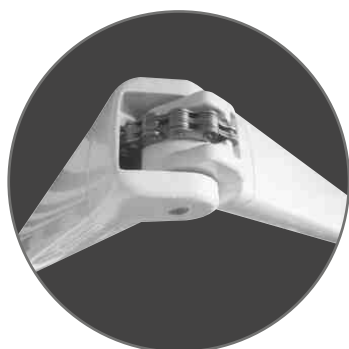
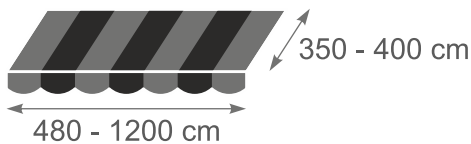

Przegub ramienia

cena [zł]	
<b>LED</b>	
BELKA FRONTOWA	
szer. do 5 m	<b>800</b>
szer. od 5 m	<b>1 000</b>



Oświetlenie LED (dopłata)

### Cena detaliczna netto [zł]

markiza	szer. [cm]	wysięg [cm]		szerokość [cm]	
		350	400	tkaniny	gabaryt
złożona	480	4 200	4 540	<b>466</b>	<b>481</b>
	540	4 730	4 950	<b>524</b>	<b>539</b>
	600	4 730	4 950	<b>584</b>	<b>600</b>
	720	6 100	6 340	<b>701</b>	<b>717</b>
przedzielona	840	6 950	7 240	<b>819</b>	<b>835</b>
	960	8 450	8 800	<b>934</b>	<b>950</b>
	1080	8 950	9 150	<b>1054</b>	<b>1070</b>
	1200	9 630	9 980	<b>1169</b>	<b>1185</b>

Tolerancja wymiarów szerokości markizy wynosi  $\pm 2$  cm

Bez dopłaty (przedzielona)

Dopłata za skrócenie

markiza z dźwizką w dwóch częściach i tkaniną nawiniętą po wysięgu

**880**

Stosowana ilość ramion: 2 ramiona 3 ramiona 4 ramiona

Dostępne kolory konstrukcji RAL:



#### W standardzie:

- Napęd ręczny . . . . . korba
- Wsporniki ściennie, sufitowe
- Falbany . . . . . str. 33
- Tkanina . . . . . kolekcja brązowa
- Ustawiony kąt nachylenia . . . . . 15°

#### Za dopłatą:

- Oświetlenie LED w belce frontowej
- Napęd elektryczny (*zalecany*) . str. 32
- Wsporniki krokwiowe . . . . . str. 30
- Daszek (*dostępny od czerwca*) . . str. 26
- Tkaniny . . . . . kolekcja srebrna, złota
- Podpory belki frontowej . . . . . str. 26
- Express 3 dni (wymaga potwierdzenia) + 15%
- Przemalowanie konstrukcji . . . . . + 20%

UWAGA! Rzeczywisty kolor konstrukcji może nieznacznie różnić się od wydruku.

## Wielkogabarytowa

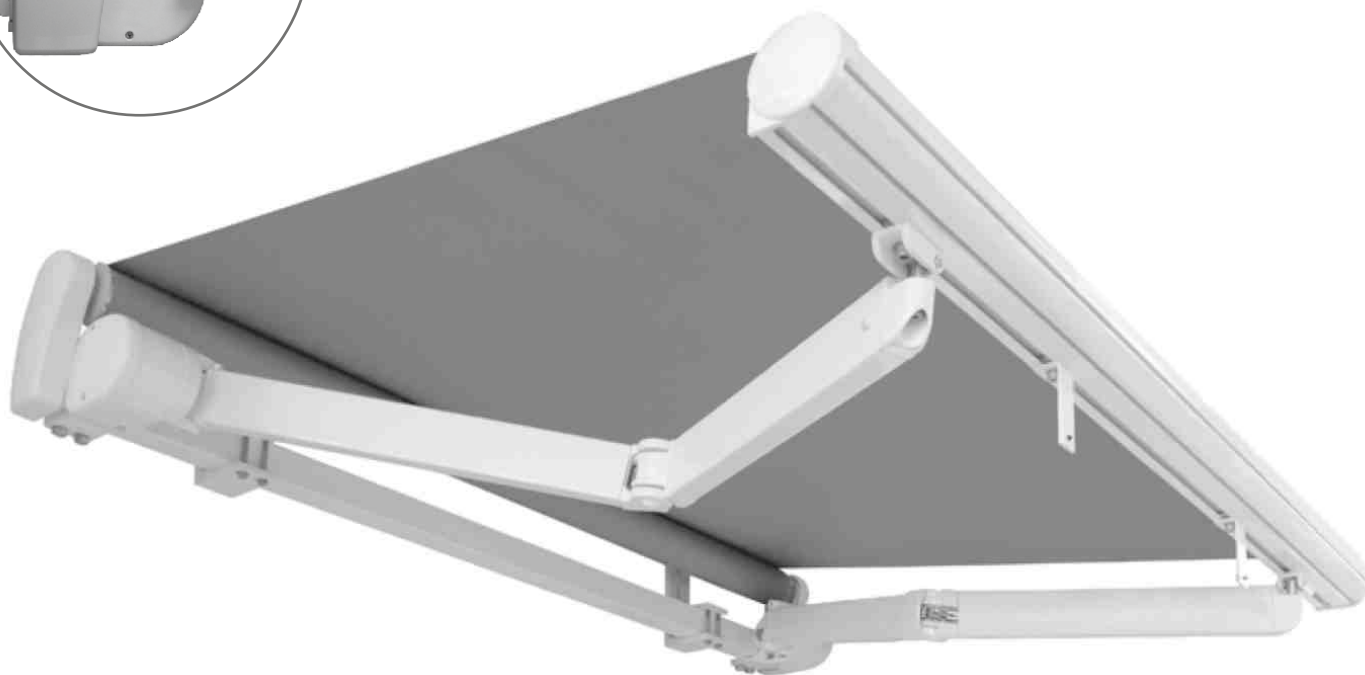
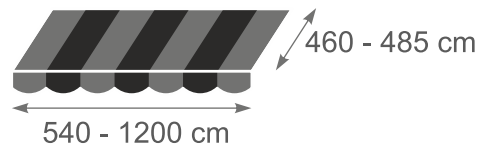
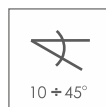

Uchwyt ramienia

### Cena detaliczna z silnikiem netto [zł]

	szer. [cm]	wysięg [cm]	
		460	485
markiza złożona	540	10 425	10 980
	600	10 945	11 435
	720	12 200	12 705
markiza przedzielona	840	14 995	15 290
	960	15 915	16 105
	1080	17 325	17 370
	1200	20 055	20 590

Tolerancja wymiarów szerokości markizy wynosi  $\pm 2$  cm

Bez dopłaty (przedzielona)

Dopłata za skrócenie

markiza z dłużycą w dwóch częściach i tkaniną nawiniętą po wysięgu

**880**

Stosowana ilość ramion: 2 ramiona 3 ramiona 4 ramiona

Dostępne kolory konstrukcji RAL:



kremowy

UWAGA! Rzeczywisty kolor konstrukcji może nieznacznie różnić się od wydruku.

#### W standardzie:

- Napęd elektryczny:
  - szer. <600 cm VECTRAN RTS NHK (S50-VE-RK)
  - szer. >600 cm TITAN RTS NHK (S100-TI-RK)
- Wsporniki **wyłącznie** ściennie
- Falbany ..... str. 33
- Tkaniny ..... kolekcja brązowa
- Ustawiony kąt nachylenia ..... 15°

#### Za dopłatą:

- Daszek (**dostępny od czerwca**) ..... str. 26
- Tkaniny ..... kolekcja srebro, złota
- Podpory belki frontowej ..... str. 26
- Express 3 dni (wymaga potwierdzenia) + 15%
- Przemalowanie konstrukcji ..... + 30%

## Wysięg większy niż szerokość

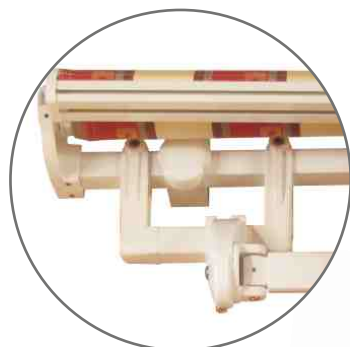

System „CROSS”

35 cm



200 - 350 cm

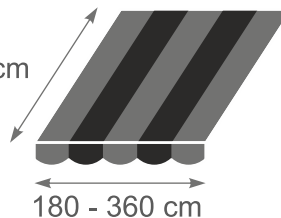

180 - 360 cm

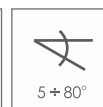

Przegub ramienia



Kaseta ADAGIO (opcja)

### Cena detaliczna netto [zł]

szer. [cm]	wysięg [cm]				+ kaseta (ADAGIO)
	200	250	300	350	
180	2 860	3 080	-	-	<b>430</b>
240			3 145	3 450	<b>520</b>
300	-	-	3 690	3 950	<b>615</b>
360	-	-	-	-	<b>710</b>

Dopłata za kasetę ADAGIO

Tolerancja wymiarów szerokości markizy wynosi  $\pm 2$  cm

Dostępne kolory konstrukcji RAL:



kremowy



biały



brązowy



srebrny



antracyt

#### W standardzie

- Napęd ręczny . . . . . korba
- Wsporniki ścienne, sufitowe
- Falbany . . . . . str. 33
- Tkaniny . . . . . kolekcja brązowa
- Ustawiony kąt nachylenia . . . 15°

#### Za dopłatą:

- Napęd elektryczny . . . . . str. 32
- Wspornik krokwiowy . . . . . str. 30
- Daszek (*dostępny od czerwca*) . . . str. 26
- Podpory belki frontowej . . . . . str. 26
- Tkaniny . . . . . kolekcja srebrna, złota
- Kaseta Adagio
- Express 3 dni (wymaga potwierdzenia)+ 15%
- Przemalowanie konstrukcji . . . . . + 20%

UWAGA! Rzeczywisty kolor konstrukcji może nieznacznie różnić się od wydruku.

## Idealna na deszcz!

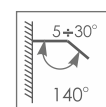
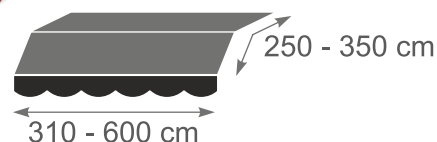

cena [zł]

**LED**

BELKA FRONTOWA

900

do 6 m szer.



### Cena detaliczna netto [zł]

szer. [cm]	wysięg [cm]			szerokość [cm]	
	250	300	350	tkaniny	gabaryt
310	2 955	-	-	289	302
360	3 060	-	-	349	362
420	3 490	3 545	3 895	406	419
480	3 785	3 860	4 265	466	479
540	4 165	4 210	4 620	524	537
600	4 165	4 210	4 620	584	598
kąt	140°	140°, 170°	170°		

Tolerancja wymiarów szerokości markizy wynosi ± 2 cm

Dostępne kolory konstrukcji RAL:

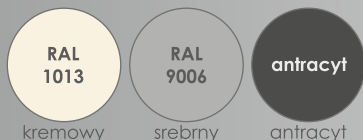

kremowy srebrny antracyt

UWAGA! Rzeczywisty kolor konstrukcji może nieznacznie różnić się od wydruku.

#### W standardzie:

- Napęd ręczny . . . . . korba
- Wsporniki ścienne, sufitowe
- Falbany . . . . . str. 33
- Tkaniny . . . . . kolekcja brązowa

#### Za dopłatą:

- Oświetlenie LED w belce frontowej
- Napęd elektryczny . . . . . str. 32
- Wspornik krokwiowy . . . . . str. 30
- Daszek (dostępny od czerwca) . . . . . str. 26
- Tkaniny . . . . . kolekcja srebrna, złota
- Podpory belki frontowej . . . . . str. 26
- Express 3 dni (wymaga potwierdzenia)+ 15%
- Przemalowanie konstrukcji . . . . . + 20%

Praca ramion w zakresie 90°  
 Optymalny kąt pochylenia tkaniny to 45°



Kaseta CAPRI

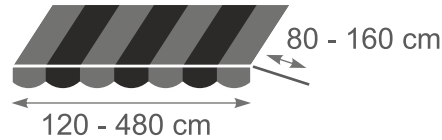

Innowacyjny uchwyt montażowy.  
 Obniża koszty, zwiększa stabilność.  
 Montaż tańszy nawet o połowę

## W CAPRI napęd elektryczny bez NHK (SOMFY)

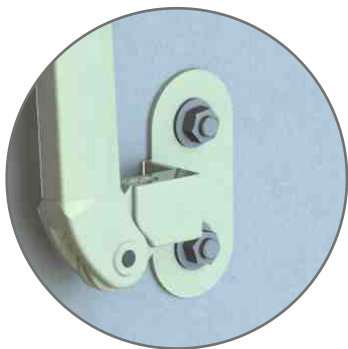

Uchwyt boczny (montaż do wnęki)

Cena detal. COMO netto [zł]

CAPRI

szer. [cm]	wysięg [cm]			
	80	100	140	160
120	940	960	1 000	1 060
180	1 115	1 160	1 235	1 280
240	1 295	1 350	1 460	1 515
300	1 295	1 350	1 460	1 515
360	1 295	1 350	1 460	1 515
420	1 470	1 545	1 680	1 760
480	1 470	1 545	1 680	1 760

+ kaseta (CAPRI)
200
300
405
500
600

szerokość [cm]	
tkaniny	gabaryt
115	125
173	183
231	243
289	301
349	361
406	419
466	479

COMO standard

CAPRI w kasecie dopłata

możliwa kaseta CAPRI

Tolerancja wymiarów szerokości markizy wynosi ± 2 cm

Dostępne (bez dopłaty) kolory konstrukcji RAL:



kremowy biały srebrny

UWAGA! Rzeczywisty kolor konstrukcji może nieznacznie różnić się od wydruku.

W standardzie:

- Napęd ręczny. . . . . korba
- Montaż ścienny, sufitowy
- Falbany . . . . . str. 33
- Tkaniny . . . . . kolekcja brązowa

Za dopłatą:

- Napęd elektryczny . . . . . str. 32
- Kaseta (CAPRI) . . . . .
- Tkaniny . . . . . kolekcja srebrna, złota
- Uchwyt boczny ramion (Como, Capri) . . . . . 30 zł/szt. str. 30
- Express 3 dni (wymaga potwierdzenia) + 15%
- Przemalowanie konstrukcji . . . . . + 20%

# GARDA

markiza poręczowa

Cena detaliczna netto [zł]

wys. [cm]	szerokość [cm]						
	120	180	240	300	360	420	480
200	755	980	1 030	1 240	1 305	1 565	1 585
250							
300	790	1050	1 095	1 340	1 415	1 690	1 720



Dostępne kolory konstrukcji RAL:



# VERTICA

markiza pionowa

Cena detaliczna netto [zł]

W - wys. [cm]	S - szerokość [cm]						
	120	180	240	300	360	420	480
200	660	890	935	1 185	1 245	1 475	1 520
250							
300	695	960	1 005	1 290	1 345	1 605	1 650

Dopłata za kasety CAPRI

200	300	405	500	600
-----	-----	-----	-----	-----

możliwa kaseta CAPRI



Dostępne kolory konstrukcji RAL:

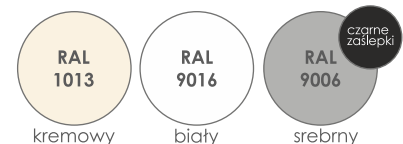

**W standardzie:**

- Min. szerokość . . . . . 80 cm
- Napęd ręczny . . . . . korba
- Montaż ścienny, sufitowy
- Falbany (tylko GARDA) . . . . . str. 33
- Tkaniny . . . . . kolekcja brązowa
- Para ramion (tylko GARDA) . . . . . 60 cm

**Za dopłatą:**

- Napęd elektryczny (tylko VERTICA)
- Napęd elektryczny (w kasecie CAPRI) wyłącznie SOMFY bez NHK
- Express 3 dni (wymaga potwierdzenia) + 15%
- Przemalowanie konstrukcji . . . . . + 20%
- Prowadzenie boczne na linkach . . . . . +200 zł

Tolerancja wymiarów szerokości markizy wynosi  $\pm 2$  cm

## i markiza... i roleta

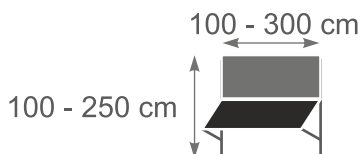

Biurowiec MOL



### Cena detaliczna netto [zł]

wys. [cm]	szerokość [cm]		
	100	200	300
100	1 970	2 705	3 440
150	2 085	2 855	3 620
200	2 200	3 005	3 815
250	2 315	3 150	3 990

Tolerancja wymiarów szerokości markizy wynosi  $\pm 2$  cm

Dostępne kolory konstrukcji RAL:



biały



antracyt

UWAGA! Rzeczywisty kolor konstrukcji może nieznacznie różnić się od wydruku.

#### W standardzie:

- Kaseta
- Montaż ścienny, sufitowy
- Tkaniny . . . . . kolekcja brązowa

#### Za dopłatą:

- Napęd elektryczny (wymagany) . . str. 32
- Tkaniny . . . . . kolekcja srebrna, złota



## prosta, składana, półokrągła

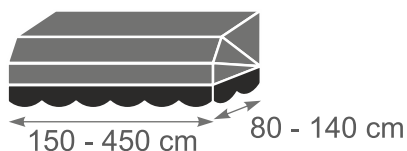

**UWAGA!** Nie wymieniamy poszycia w markizach innych producentów.

### Cena detaliczna netto [zł]

szer. [cm]	wysięg [cm]				
	80	100	120	140	
3 pola	150	2 225	2 435	2 645	2 845
	200	2 375	2 590	2 810	2 990
	300	2 675	2 885	3 135	3 370
4 pola	400	3 210	3 475	3 755	4 010
	450	3 370	3 650	3 945	4 210

 Półki ciemniejsze - można wykonać markizę półokrągłą.

### UWAGA:

W markizach składanych zagniecenia są naturalną konsekwencją właściwości technicznych tkaniny.

Tolerancja wymiarów szerokości markizy wynosi  $\pm 2$  cm

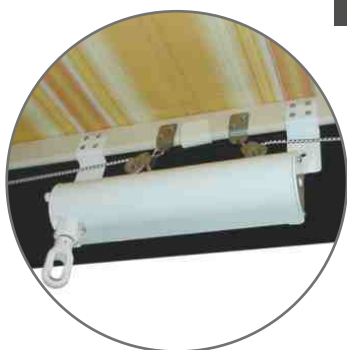

Przekładnia korbowa

Dostępne kolory konstrukcji RAL:



kremowy

UWAGA! Rzeczywisty kolor konstrukcji może nieznacznie różnić się od wydruku.

### W standardzie:

- Markiza składana na linie
- Markiza prosta
- Montaż ścienny
- Falbany . . . . . str. 33
- Tkaniny . . . . . kolekcja brązowa
- Bez dopłaty sezonowej VII-III

### Za dopłatą:

- Dopłata sezonowa: zamówienia IV-VI . . . . . **300 zł**
- Markiza składana przekładnią . . . . . **350 zł**
- Markiza półokrągła . . . . . **300 zł**  
(konstrukcja: aluminium niemalowane)
- Tkaniny . . . . . kolekcja srebrna, złota
- Grafika na poszyciu . . . . . wycena indywidualna
- Transport markiz nieskładanych . . . . . **400 zł**

## Pergola



Rynna łącząca dwie pergole (opcja)

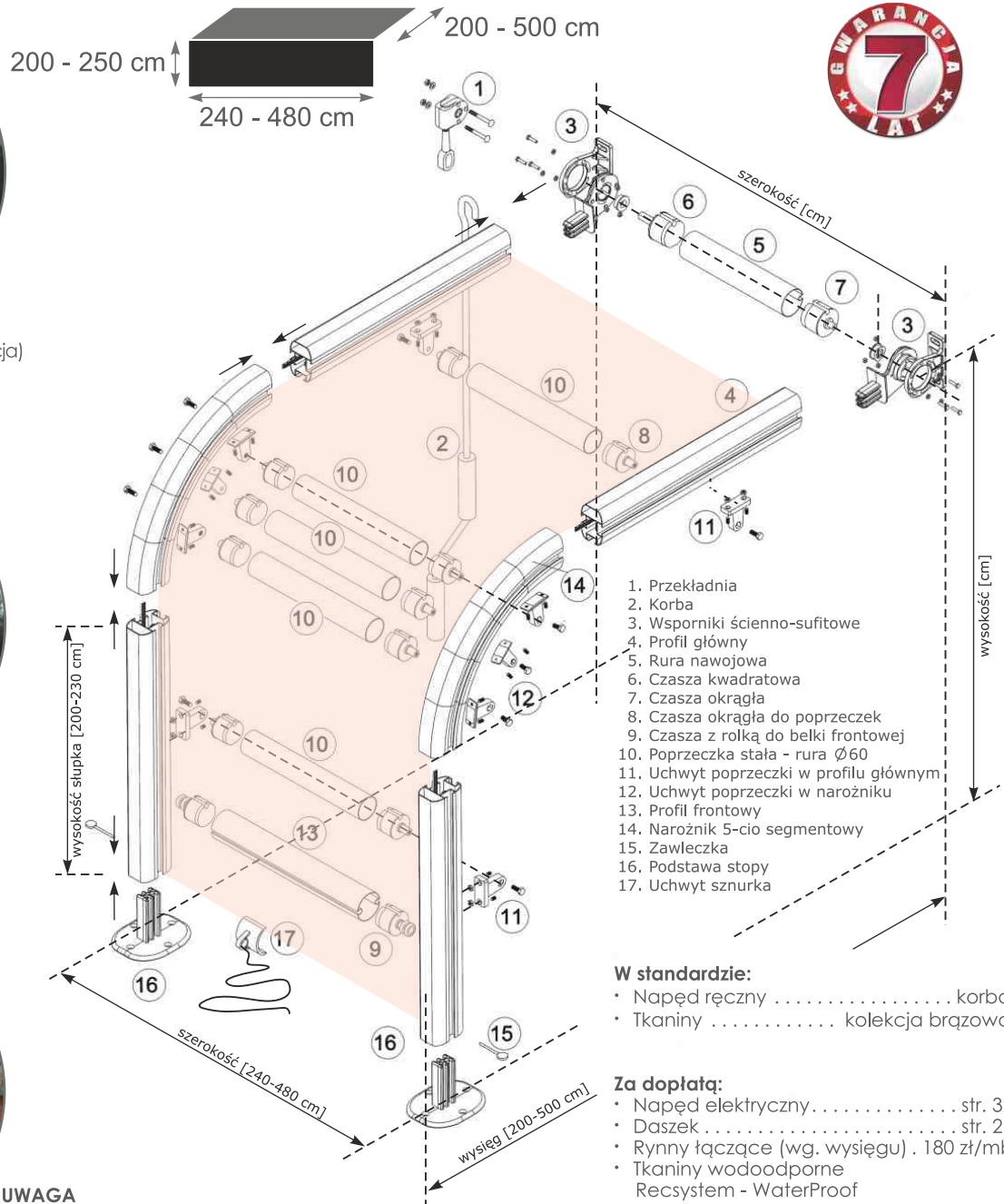

**UWAGA**  
Przy zamówieniu należy podać:  
• Wysokość montażu na ścianie (przykład poniżej)

Dostępne kolory konstrukcji RAL:



biały

UWAGA! Rzeczywisty kolor konstrukcji może nieznacznie różnić się od wydruku.

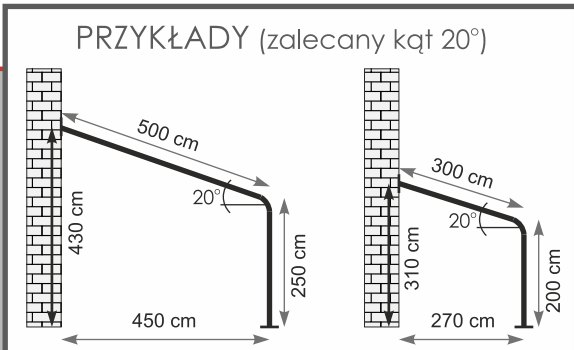

### Cena detaliczna netto [zł]

szer. [cm]	wysięg [cm]			
	200	300	400	500
240	4 835	5 575	6 315	7 050
300	5 440	6 300	7 150	8 015
360	5 640	6 525	7 420	8 305
420	6 220	7 235	8 235	9 235
480	6 525	7 600	8 660	9 740

Tolerancja wymiarów szerokości markizy wynosi  $\pm 2$  cm

Na przydomowe ogródki,  
ogrody restauracyjne, jarmarki i festyny

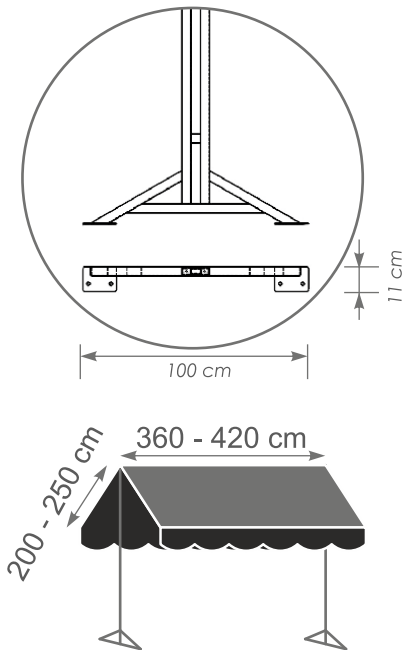

Cena detaliczna netto [zł]

wysięg [cm]	DUO szer. [cm]		SUPERDUO	
	360	420	480	600
2x250	5 950	6 350	5 760	8 300
2x300	-	7 200	6 270	8 700
2x350	-	-	6 770	8 850
rura nawojowa	jedna		dwie	
<b>DOPLATA</b>	stojak w cenie		- stojak <b>3 800 zł</b> - daszek wg cennika x2	

**W standardzie:**

- Napęd ręczny . . . . . korba
- Tkaniny . . . . . kolekcja brązowa



**Za dopłatą:**

- Napęd elektryczny . . . . . str. 32
- Tkaniny kolekcja srebrna, złota
- Daszek dwustronny (tylko SUPERDUO)  
- wg cennika x2

Dostępne kolory konstrukcji RAL:



kremowy



0 ± 45°

UWAGA! Rzeczywisty kolor konstrukcji może nieznacznie różnić się od wydruku.

Tolerancja wymiarów szerokości markizy wynosi ± 2 cm

## Konstrukcja markizy oparta na bazie MEZZO

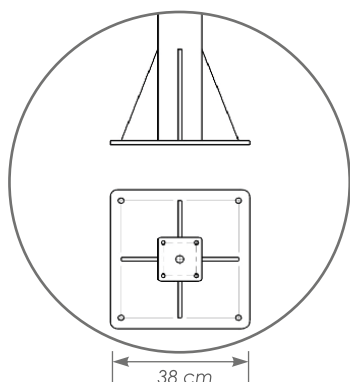
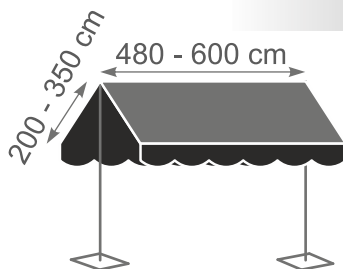

## PRZYŚCIENNA



	A [cm]	B [cm]	Liczba poprzeczek
250	34	44	5
300	37	44	5
350	39	49	6
400	39	54	7
450	39	60	8
500	39	65	9
550	40	70	10
600	43	70	11
650	43	75	11

A - orientacyjna wysokość pakietu tkaniny po złożeniu  
B - orientacyjna głębokość pakietu tkaniny po złożeniu

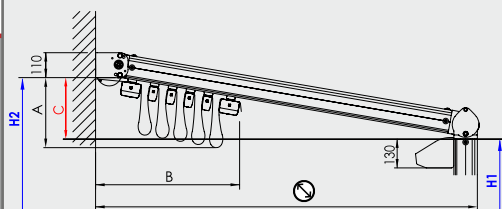

Zalecany spadek  $10^\circ$   $C = 170 \frac{\text{mm}}{1 \text{ m wysięgu}}$

H1 - wysokość słupa (standard 250 cm)  
H2 - wysokość montażu przy ścianie

sterowanie wyłącznie elektrycznie

Cena detaliczna netto [zł]

wysięg [cm]	szerokość [cm]									
	1 moduł				2 moduły					
	250	300	400	500	500	600	700	800	900	
szyna standard	250	10 200	10 750	11 950	13 100	17 050	18 200	19 450	20 600	22 550
	300	10 800	11 450	12 700	13 950	18 050	19 300	20 650	21 900	24 000
	350	11 100	11 750	13 050	14 300	18 550	19 800	21 200	22 500	24 650
	400	11 700	12 350	13 750	15 100	19 550	20 850	22 300	23 700	26 000
	450	12 400	13 100	14 550	16 000	20 700	22 100	23 650	25 100	27 550
szyna wzmocniona	500	12 850	13 600	15 150	16 650	21 450	22 950	24 600	26 150	28 650
	550	13 900	14 700	16 300	17 900	23 100	24 700	26 400	28 050	30 700
	600	14 350	15 150	16 850	18 550	23 900	25 550	27 350	29 050	31 850
650	15 150	16 050	17 800	19 600	25 250	26 950	28 850	30 650	33 600	

### W standardzie:

- tkanina PRECONSTRAINT 302
- kolor konstrukcji Antracyt
- kąt nachylenia 8-12°
- 3 klasa odporności na wiatr
- daszek
- odprowadzenie wody - rynna
- uszczelki boczne

### Za dopłatą:

- tkanina SOLTIS W96 . . . . . 60 zł/m<sup>2</sup>
- oświetlenie LED: (listwa) . . . . . 180 zł/mb (pilot+zasilacz) . . . . . 350 zł
- napęd elektryczny:
- KE RTS (1 moduł) . . . . . 1 000 zł
- SOMFY iO (1 moduł) . . . . . 1 600 zł
- SOMFY iO (2 moduły) . . . . . 1 800 zł
- mocowanie sufitowe . . . . . 400 zł

## DACHOWA

montowana do istniejącej konstrukcji



Pergola po zwinięciu

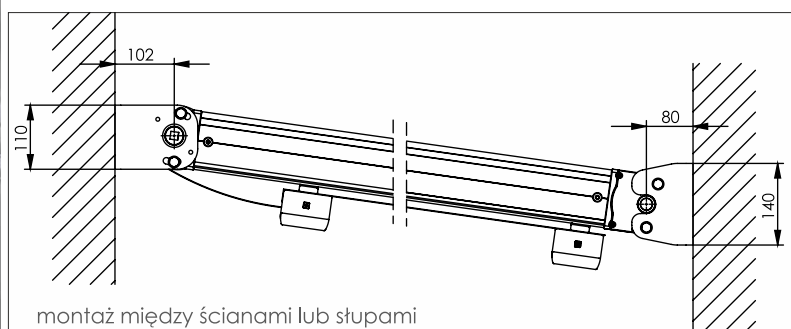

montaż między ścianami lub słupami

Zastosowanie: na istniejących konstrukcjach np.

- drewnianych
- stalowych
- betonowych

Cena detaliczna netto [zł]

szer. [cm]	1 moduł				2 moduły				
	250	300	400	500	500	600	700	800	900
250	7 350	7 800	8 700	9 550	12 350	13 200	14 050	14 950	16 350
300	8 000	8 450	9 450	10 400	13 400	14 300	15 250	16 250	17 750
350	8 300	8 800	9 800	10 750	13 900	14 850	15 850	16 850	18 450
400	8 900	9 400	10 500	11 550	14 850	15 900	17 000	18 100	19 800
450	9 600	10 150	11 350	12 500	16 050	17 150	18 350	19 500	21 400
500	10 350	10 950	12 300	13 550	17 300	18 550	19 850	21 150	23 250
550	10 800	11 450	12 750	14 100	18 000	19 300	20 650	21 950	24 100
600	11 250	11 950	13 350	14 750	18 800	20 150	21 600	23 000	25 250
650	11 950	12 700	14 200	15 650	19 950	21 400	22 900	24 400	26 800

**W standardzie:**

- tkanina PRECONSTRAINT 302
- kolor konstrukcji Antracyt
- kąt nachylenia 8-12°
- daszek
- odprowadzenie wody - rynna
- uszczelki boczne

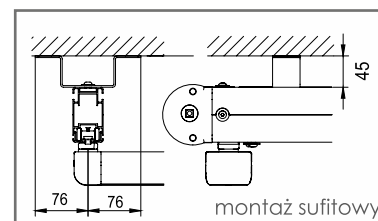

montaż sufitowy

**Za dopłatą:**

- tkanina SOLTIS W96 . . . . . 60 zł/m<sup>2</sup>
- oświetlenie LED: (listwa) . . . . . 180 zł/mb (pilot+zasilacz) . 350 zł
- napęd elektryczny:  
KE RTS (1 moduł) . . . . . 1 000 zł  
SOMFY iO (1 moduł) . . . . . 1 600 zł  
SOMFY iO (2 moduły) . . . . . 1 800 zł

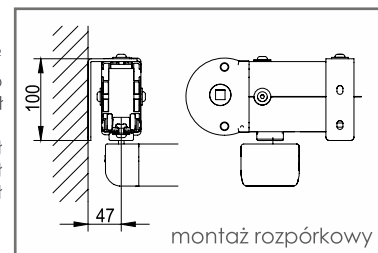

montaż rozpórkowy

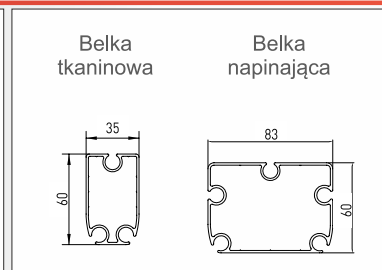
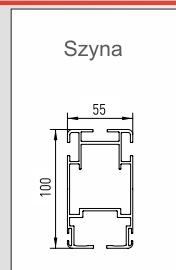
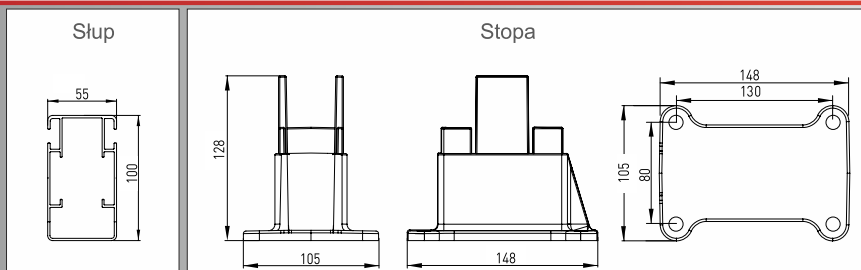

Uwaga: dotyczy pergoli przyściennej, dachowej

## SQUARE



Nowoczesna, prosta pergola zaprojektowana według najnowszych trendów w architekturze.

DOSTĘPNA JUŻ OD LIPCA

## SQUARE

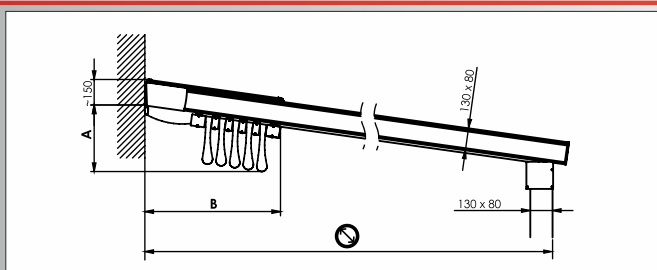
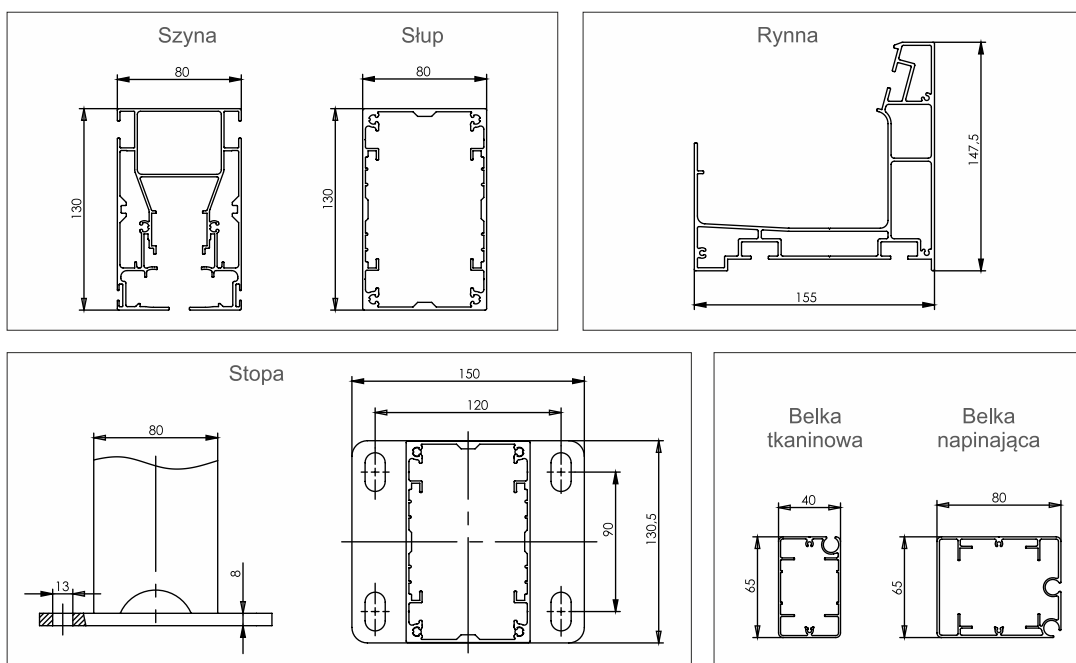

**CENY wg. TABEL**  
**Shade Home**  
**str. 20 i 21**

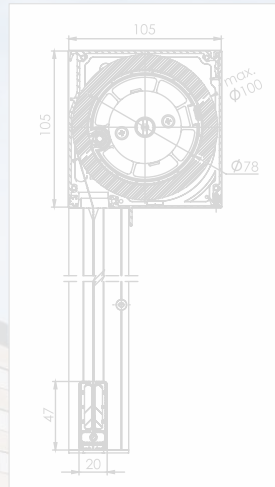

**UWAGA! Nowe ceny**  
**kliknij tu**



Frontowa osłona



Frontowa i boczna osłona roletą ZIP



Całkowita osłona roletą ZIP

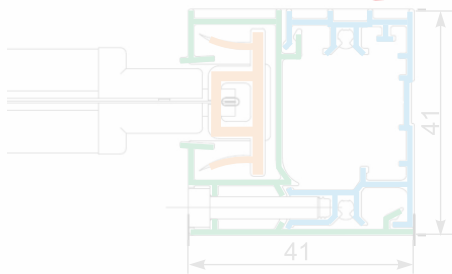

Przekrój prowadnicy

Cena netto [zł], bez napędu, z tkaniną EKTRAN

Dopłaty w zł/m<sup>2</sup>

W - wys. [cm]	S - szerokość rolety [cm]						
	100	150	200	250	300	350	400
100	961	1 132	1 300	1 471	1 642	1 813	1 984
150	1 075	1 265	1 455	1 645	1 835	2 025	2 215
200	1 193	1 402	1 611	1 820	2 136	2 356	2 576
250	1 376	1 535	1 856	2 096	2 336	2 576	2 816
300	1 500	1 672	2 020	2 280	2 540	2 800	3 060
350	1 620	1 900	2 180	2 460	2 744	3 024	3 304

Tkanina	Kolor podst.	Pozostałe kolory
EKTRAN	0	0
SOLTIS 86	62	75
SOLTIS 92	77	99
CRISTAL pyłac o zastosowanie	0	75

Tkanina EKTRAN możliwa tylko w tym zakresie

Stosowanie przezroczystego materiału CRISTAL, daje dodatkowy atut w postaci przesłony przeciwwiatrowej

Dostępne kolory konstrukcji RAL:



biały



srebrny



RAL 7016



dowolny RAL

+950 zł

W standardzie:

- Tkanina EKTRAN
- Kolor konstrukcji:
- RAL 9016, RAL 9006, RAL 7016

Za dopłatą:

- Silnik z pilotem (kod: S10-MA-IO) . . . . . 1 200 zł
- Silnik z wyłącznikiem (kod: S10-JE-WO) . . . 550 zł
- Pozostałe tkaniny . . . . cennik Rolet Tekstylnych

UWAGA! Rzeczywisty kolor konstrukcji może nieznacznie różnić się od wydruku.





# DASZEK

do samodzielnego złożenia

DOSTĘPNY OD CZERWCA

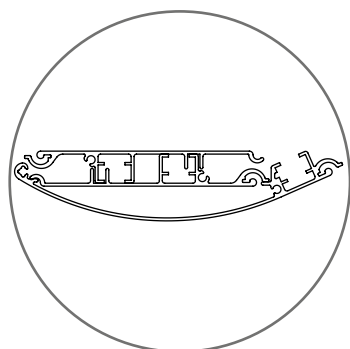

Daszek przed złożeniem  
PAKIET

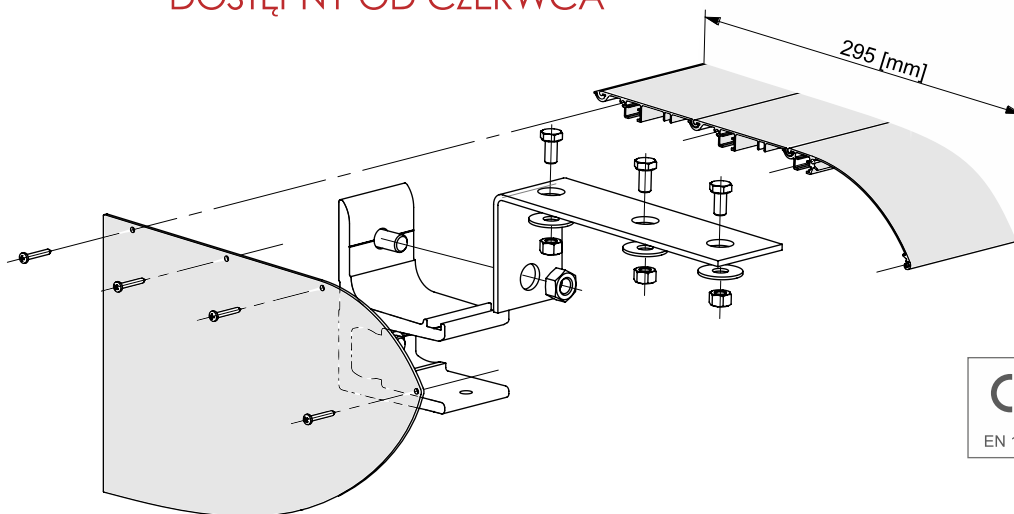

Dostępne kolory konstrukcji RAL:



szer. cm	240	300	360	420	480	540	600	720	840	960	1080	1200
cena	300	360	410	450	510	585	625	735	850	970	1 075	1 205
ilość wsporników	2	3		4		5		6		7		

Cena detaliczna netto [zł]/pakiet

Dopłata za złożenie: 300 zł

UWAGA! Rzeczywisty kolor konstrukcji może nieznacznie różnić się od wydruku.

# PODPORY

Zabezpieczające przed wiatrem



Uchwyt do belki frontowej



Uchwyt do tarasu

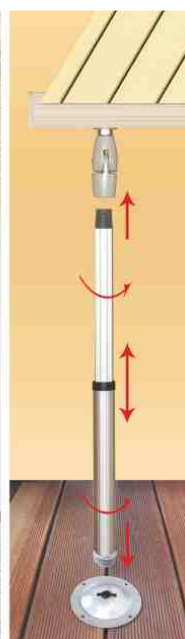

- Szybki montaż i demontaż
- Regulowana wysokość od 150 do 250 cm
- Pozwala na użytkowanie markizy w czasie wiatru
- Nie zalecane do markiz z napędem elektrycznym
- Nie wolno stosować do markiz z czujnikiem wiatrowym

700 zł/para

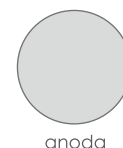

anoda

## Ostona boczna

### UWAGA!

Produkt nie jest odporny na wiatr

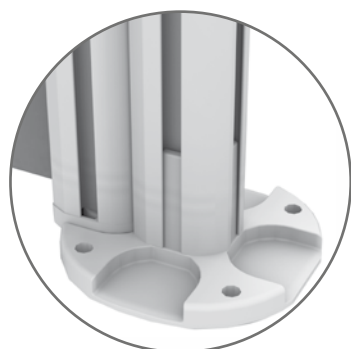
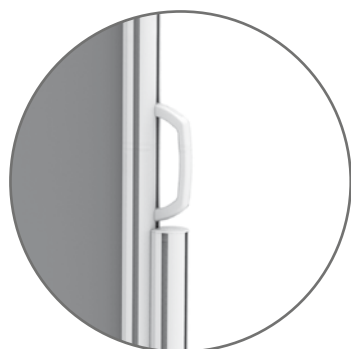
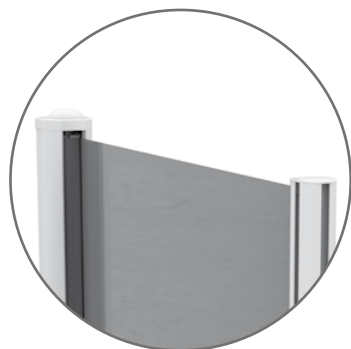

#### Sposób użycia:

- x** Za pomocą klamki w belce frontowej **powoli** wprowadzać tkaninę do kasety
- x** Dopilnować, aby tkanina nie zwijała się w **stożek** (prowadzi to do trwałych odkształceń tkaniny)



Cena detaliczna netto [zł]

wysokość [cm]	szerokość [cm] max. 300
150	2 000
200	2 300

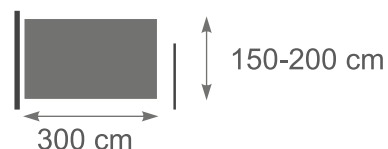

Tolerancja wymiarów szerokości markizy wynosi  $\pm 2$  cm

Dostępne kolory konstrukcji RAL:

**RAL  
9016**

biały

*UWAGA! Rzeczywisty kolor konstrukcji może nieznacznie różnić się od wydruku.*

#### W komplecie:

- Zaczep + słupek
- Tkanina z kolekcji brązowej

Przemalowanie konstrukcji - niemożliwe

maszt boczny      maszt centralny

DZWONEK



średnica 420 cm, 8 pól, wys. 300 cm

Ceny detaliczne netto [zł]



Parasol zamknięty

- Mechanizm otwierający: korbka
- Konstrukcja teleskopowa
- Podstawa okrągła, waga 168 kg
- Pokrowiec - 350 zł

**3 500 zł**

TKANINY



Bąbelki Limonka



Bąbelki Złoto

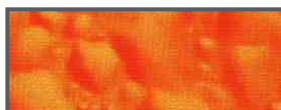

Bąbelki Orangina



Natural



Ciemnozielony

CLEO



średnica 400 cm, 8 pól, wys. 300 cm



Parasol zamknięty

- Mechanizm otwierający: dźwignia - rączka
- Konstrukcja teleskopowa
- Podstawa kwadratowa, waga 118 kg
- Pokrowiec - 350 zł

**2 100 zł**

**UWAGA: rabat -20%**



Pilot

## PRO-01



**1 390 zł**



- Moc ..... 2 kW
- Wymiary..... 54x10 cm
- Klasa ochrony ..... IP65
- Ogrzewana powierzchnia..... 12m<sup>2</sup>
- Sterowanie ..... pilot  
(4 fazy grzewcze) 25%, 50%, 75%, 100%

Dostępne kolory konstrukcji RAL:



biały



c. szary

UWAGA! Rzeczywisty kolor konstrukcji może nieznacznie różnić się od wydruku.

# INFORMACJE

## Techniczne

RAMIONA, WSPORNIKI

Typ markizy	Szer. [cm]	Ramiona (szt.)						Wsporniki (szt.)		Ilość brytów tkaniny
		Wysięg [cm]						Ścienne/sufitowy	Centralny	
		150	200	250	300	350	400			
CROSS	240-299	2	2	2	-	-	-	2	0	3
	300-360	2	2	2	-	-	-	2	0	3
	361-480	2	2	2	2	2	-	3	0	4
	481-540	3	3	2	2	2	2	4	0	5
PIANO	541-600	3	3	3	3	2	2	4	1	5
ALLEGRO	601-660	3	3	3	3	2	2	5	1	6
	661-720	3	3	3	3	3	3	5	1	6
ADAGIO	721-780	-	-	3	3	3	3	5	1	7
MEZZO	781-840	-	-	4	3	3	3	5	1	7
FORTE	841-960	-	-	4	4	4	3	6	1	8
	961-1020	-	-	4	4	4	4	6	2	9
	1021-1080	-	-	5	4	4	4	6	2	9
	1081-1200	-	-	5	5	4	4	7	2	10

## CENY POSZYĆ

Opis usługi			Cena dla kolekcji tkanin [zł/m <sup>2</sup> ]*			
			miedziana	brązowa	srebrna	złota
Uszycie poszycia (bez usługi wymiany)			70	90	110	120
Uszycie poszycia z usługą wymiany na dostarczonej markizie (farasowej lub balkonowej):	MOL	m-ce VIII-III	125	135	145	155
		m-ce IV-VII	150	175	200	205
	OBCEJ	m-ce VIII-III	170	205	205	255
		m-ce IV-VII	200	290	305	335

\* Cena jest naliczana za każdy rozpoczęty m<sup>2</sup> wymiarów gabarytowych markizy

\* Przy zamówieniu pojedynczej falbany, minimum obliczeniowe to 3m<sup>2</sup>

## DOPLĄTY ZA MALOWANIE

### DOPLĄTY NETTO:

Przemalowanie konstrukcji markiz } SYMFONIA . . . . 20 % wart. (+14 dni)  
 Pozostałe . . . . 35 % wart. (+14 dni)  
 Wizualizacja markizy . . . . . 150 zł  
 Nadruk na poszyciu lub falbanie . . . . wycena

### Standardowe wymiar korby [cm]:

**100, 150, 180, 200, 250 - w cenie markizy**

**UWAGA: nie wykonujemy wymiany poszyc w eksploatowanych markizach koszowych innych producentów.**

## CZĘŚCI ZAMIENNE

Typ markizy	Wspornik ścienny [szt.]		Wspornik sufitowy [szt.]		Wspornik krokwiowy [szt.]		Uchwyt boczny ramion COMO, CAPRI [szt.]	
Kod	MW-W02..... (kolor)	55,00	ME-S01..... (kolor)	65,00	MR-S03..... (kolor)	95,00	MN-W08..... (kolor)	30,00
PIANO MEZZO FORTE CROSS ADAGIO ALLEGRO								

Oznaczenie kolorów: b - biały RAL-9016; k - kremowy RAL-1013; s - srebrny RAL-9006; r - brązowy RAL-8017; t - antracyt

Kod Wysięg Cena	Ramiona [szt.] MEZZO, ADAGIO, FORTE	Kod Wysięg Cena	Ramiona [szt.] VIVO, PIANO, PRESTO	Wspornik ramion [szt.] MEZZO, ADAGIO, PIANO		
ME-M25L..... ME-M25P..... 2,5 m - 335 zł		ME-P15L..... ME-P15P..... 1,5 m - 265 zł		MM-WREL..... MM-WREP.....	150 zł	
ME-M30L..... ME-M30P..... 3,0 m - 380 zł		ME-P20L..... ME-P20P..... 2,0 m - 285 zł			FORTE	
ME-M35L..... ME-M35P..... 3,5 m - 450 zł		ME-P25L..... ME-P25P..... 2,5 m - 300 zł			ME-F01L..... ME-F01P.....	395 zł
ME-F40L..... ME-F40P..... 4,0 m - 905 zł		ME-M30L..... ME-M30P..... 3,0 m - 380 zł				

## Montażowe

Cena detaliczna netto [zł]

Nazwa	Opis	Kod	Cena		Zużycie na 1 uchwyt	Zastosowanie
			Netto	Jedn.		
 Szpilka (Pręt, nakrętka, podkładka)	Ø 12 x 150 mm	MM-12x16	6,90	kpl.	2	Montaż bez ocieplenia
	Ø 12 x 300 mm	MM-12x30	7,90	kpl.	2	Ocieplenie max 15 cm
 Siatka stalowa	Ø 16 x 1000 mm	MM-SS1-s	45,00	szt.	25 cm	Cegła dziurawka
 Siatka PVC	Ø 16 x 130 mm	MM-SP1-s	2,50	szt.	2	Cegła dziurawka
 Klej	KOELNER 300 ml	MM-K30-s	45,00	szt.	ok. 50 ml	Wszystkie rodzaje podłoża
	KOELNER 175 ml	MM-K17-s	34,00	szt.		
 Kostka aluminiowa 120 x 55 x 110 mm	9016	MU-A02-b	22,00	szt.	1	Ocieplenie 5 - 10 cm
	1013	MU-A02-k			2	Ocieplenie 11 - 20 cm
 Tuleja + podkładka	Ø 50 x 110 mm	MU-T11-a	21,00	para	1	Ocieplenie 5 - 11 cm
	Ø 50 x 160 mm	MU-T16-a	32,00		1	Ocieplenie 12 - 16 cm
	Ø 50 x 210 mm	MU-T21-a	40,00		1	Ocieplenie 17 - 21 cm
	Ø 50 x 1000 mm	MU-T00-a	92,00		kpl.	-

## narzędzia

Nazwa	Opis	Kod	Cena		Zastosowanie
			Netto	Jedn.	
 Pistolet	Dozownik	MM-N01-s	120,00	szt.	Do wyciskania kleju FIS
 Otwornica	Ø 50 mm	MM-N02-s	300,00	szt.	Wycięcie ocieplenia pod tuleje PVC
 Pompka		MM-N03-s	95,00	szt.	Do wydmuchania zwiercin

## MARKIZA OTWARTA

somfy			
( bez korby)			
SILNIK + wyl.	szer. [cm]	Nr. katalog.	Cena
SILNIK + wyl.	<480	S25-GE-WO	855
	<840	S50-VE-WO	950
	≥840	S100-TI-WO	1 165
NHK (z korbaq)			
SILNIK + wyl.	≥840	S100-TI-WK	1 320
SILNIK io + pilot			
( bez korby)			
SILNIK io + pilot	<480	S40-SU-IO	1 350
	<600	S70-SU-IO	1 420
	≥600	S100-SU-IO	1 550
	>800	S120-SU-IO	1 650
NHK (z korbaq)			
SILNIK + pilot	≥600	S100-TI-RK	1 590
somfy			
NHK RTS (z korbaq)			
SILNIK + pilot	<480	S30-SU-RK	1 350
	≥480	S50-SU-RK	1 380
torro			
SILNIK + wyl.			
( bez korby)			
SILNIK + wyl.	szer. [cm]	Nr. katalog.	Cena
	<720	T50-12-WO	590
NHK (z korbaq)			
SILNIK + wyl.	<720	T50-17-WK	710
SILNIK + pilot			
( bez korby)			
SILNIK + pilot	<720	T50-12-RO	820
NHK (z korbaq)			
SILNIK + pilot	<720	T50-12-RK	900

## MARKIZA PÓLKASETOWA

somfy			
( bez korby)			
SILNIK + wyl.	szer. [cm]	Nr. katalog.	Cena
SILNIK + wyl.	<480	S25-GE-WO	855
	<840	S50-VE-WO	950
	≥840	S100-TI-WO	1 165
SILNIK io + pilot			
( bez korby)			
SILNIK io + pilot	<480	S40-SU-IO	1 350
	<600	S70-SU-IO	1 420
	≥600	S100-SU-IO	1 550
NHK (z korbaq)			
SILNIK + pilot	<480	S30-SU-RK	1 350
	≥480	S50-SU-RK	1 380
torro			
SILNIK + wyl.			
( bez korby)			
SILNIK + wyl.	szer. [cm]	Nr. katalog.	Cena
	<720	T50-12-WO	590
NHK (z korbaq)			
SILNIK + wyl.	<720	T50-17-WK	710
SILNIK + pilot			
( bez korby)			
SILNIK + pilot	<720	T50-12-RO	820
NHK (z korbaq)			
SILNIK + pilot	<720	T50-12-RK	900

## MARKIZA KASETOWA

somfy			
( bez korby)			
SILNIK io + pilot	<480	S40-SU-IO	1 350
SILNIK io + pilot	≥480	S70-SU-IO	1 420
	NHK (z korbaq)		
SILNIK + pilot	<480	S30-SU-RK	1 350
	≥480	S50-SU-RK	1 380
torro			
SILNIK + wyl.			
( bez korby)			
SILNIK + wyl.	szer. [cm]	Nr. katalog.	Cena
	<720	T50-12-WO	590
NHK (z korbaq)			
SILNIK + wyl.	<720	T50-17-WK	710
SILNIK + pilot			
( bez korby)			
SILNIK + pilot	<720	T50-12-RO	820
NHK (z korbaq)			
SILNIK + pilot	<720	T50-12-RK	900

TYLKO W ZESTAWIE (przewodowe)		
		1 600

Polecany do Pergoli Shade Home oraz Verandy



Pilot 1-kanalowy Situo 1 io



Pilot 5-kanalowy Situo 5 io



Pilot 5-kanalowy Situo Variation io



Czujnik słoneczny Sunis WireFree io działa z wyłączeniem z TaHoma lub Connexoon Box

Jeżeli brak systemu TaHoma, konieczne jest dokupienie pilota Situo Variation io



Czujnik wstrząsowy Eolis 3D WireFree io

Opcjonalne sterowanie		somfy				
Czujnik wiatrowy Eolis WireFree io	Tylko do napędów radiowych io	SCW-WIR-IO	495	CONNEXOON	1 000	
Czujnik wstrząsowy Eolis 3D WireFree io		SCW-IO	495			
Czujnik słoneczny Sunis WireFree io		SCS-IO	450			
Pilot 1-kanalowy Situo 1 io		TaHoma*	SP1-IO	145	1 550	
Pilot 5-kanalowy Situo 5 io			SP5-IO	270		
Pilot 5-kanalowy Situo Variation io			SP5-VA-IO	370		
Czujnik wiatrowy	Tylko do silników RTS	SCW-EO	450	TCS-SW	360	
Czujnik wstrząsowy Eolis 3D		SCW-3D	450	-	-	
Pilot 1-kanalowy Telis		SP1-RO	135	TP1-RO	120	
Pilot 5-kanalowy Telis		SP5-RO	270	TP5-RO	230	
Wyłącznik ścienny		Tylko do napędów przewodowych	SWI-WO	80	TWI-WO	70
Wyłącznik ścienny Smooove Origin io		Tylko do napędów radiowych io	SPI-IO	175	-	-

Pilot jednokanalowy SP1-io (SOMFY) lub TP1-RO (TORRO) w cenie silnika.



Czujnik wiatrowy Eolis WireFree io

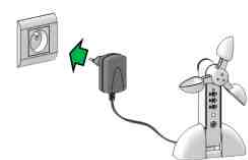

Czujnik słoneczno-wiatrowo-deszczowy do silników TORRO RTS



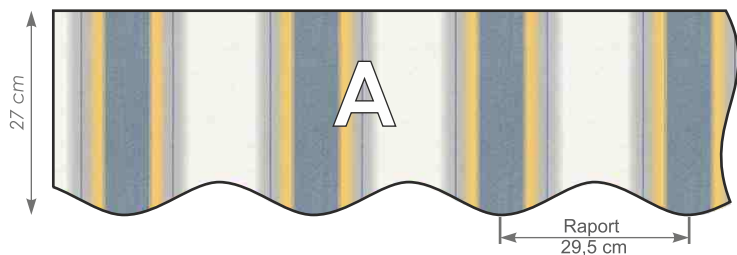

Falbana zalecana do kaset i półkaset

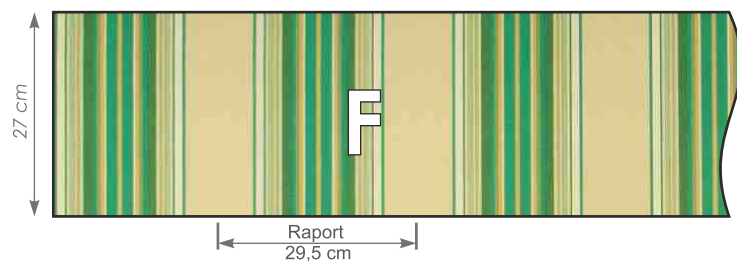
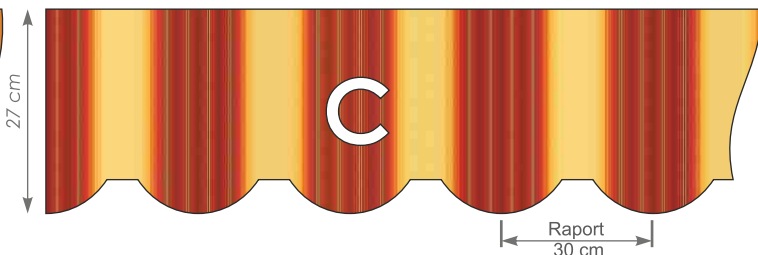
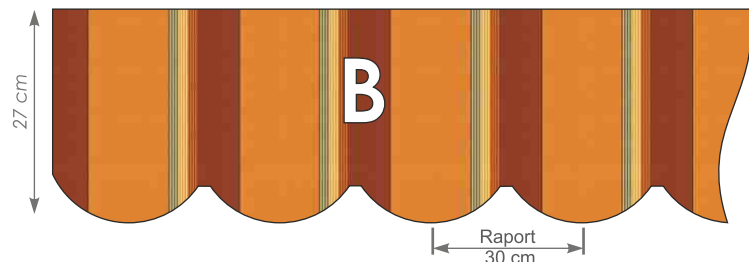

Falbana zalecana do kaset i półkaset



## WYSTAWKI

**ADAGIO** 150 zł



**PRESTO** 200 zł



**ELEGANCE** 250 zł



**MODERNO** 300 zł



**UWAGA:** markizy wystawkowe z preferencyjnym upustem -50%,  
wykonujemy tylko w szer. 240 cm

## DOPLATY I UPUSTY DO KOLEKCJI ZA TKANINY WG. m<sup>2</sup> MARKIZY [zł netto/m<sup>2</sup>]

MIEDZIANA	BRAZOWA	SREBRNA	ZŁOTA
UPUSTY	UPUSTY	DOPLATY	
- 25 zł/m <sup>2</sup>	0 zł	+ 25 zł/m <sup>2</sup>	+ 35 zł/m <sup>2</sup>

MIEDZIANA	BRAZOWA		SREBRNA	ZŁOTA
DESEŃ	GŁADKIE	DESEŃ	DESEŃ	
CAS - 030	REC - 099	CIT - 165	ORC - 8931	AIR - D245 AIR - D246 AIR - U327 AIR - U329 AIR - U331 AIR - U360 EAR - J110 EAR - J113 EAR - J115 EAR - J116
CAS - 037	REC - 101	CIT - 170	ORC - 8935	
CIT - 407	REC - 102	CIT - 171	ORC - D100	
COL - 345	REC - 103	CIT - 228	ORC - D108	
LED - 2782	REC - 104	CIT - 230	ORC - D113	
LED - 8121	REC - 114	CIT - 361	ORC - D319	
LED - 8661	REC - 115	CIT - 433	ORC - D324	
ORC - 6287	REC - 117	CIT - 448		
ORC - 6319	REC - 122	CIT - 502	SUN - 5116	
ORC - 6610	REC - 126	CIT - 504	SUN - 5121	
ORC - 6689	REC - 138	CIT - 551	SUN - 5128	
ORC - 7562	REC - 139	CIT - 643	SUN - 5372	
ORC - 8219	REC - 142		SUN - 5382	
ORC - 8620	REC - 143		SUN - 5386	
ORC - 8959	REC - 148		SUN - 5387	
REC - 110	REC - 152	ORC - 6273	SUN - 5388	
REC - 149	REC - 164	REC - 060	AKRYL	
REC - 158	REC - 169	REC - 070	SUN - F037	
REC - 272	REC - 170	REC - 085	SUN - F038	
RIS - 531	REC - 172	REC - 086	SUN - F048	
SAT - 637	REC - 173	REC - 089		
SAT - 718	REC - 177	REC - 093	T - 5371/727	
SWE - 372	REC - 181	REC - 094	T - 5396/930	
SWE - 411	REC - 182	REC - 095	T - 5397/929	
SWE - 442	REC - 194	REC - 096	T - 5397/930	
SWE - 451	REC - 195	REC - 097	T - 5398/97	
SWE - 655	REC - 196	REC - 098	T - 5399/107	
SWE - 672	REC - 198	REC - 231	T - 5399/15	
SWE - 710	REC - 224	REC - 350	T - 5399/52	
T - 939/12	REC - 243	REC - 352	T - 5399/94	
T-5354/52	REC - 415	REC - 362	T - 5404/106	
T-944/12	REC - 554	REC - 425	T - 5404/97	
T-26/15	REC - 770	REC - 445	T - 939/58	
UNI - 5003	REC - 775	REC - 465	T - 966/426	
UNI - 5048	REC - 779	REC - 720	T - 944/926	
UNI - 923		REC - 798		
UNI - 925	T-16	REC - 812	POLIESTER	
UNI - 935	T-56		SWE - 812	
	T-407/7		SWE - 815	
	T-407/11		SWE - 818	
	T-986/15	T - 950/24	SWE - 826	
	T-986/106	T - 5348/79	SWE - 827	
	T-986/727	T-5355/106	SWE - 829	
	T-1300	T-5371/106	SWE - 851	
	T-1330/510		SWE - 852	
	T-1330/504			
	T-5406/15	VAS - 504	PCW DO KOSZOWYCH	
	T-5406/52	VAS - 541	PCW - 2004	
	T-5406/107	VAS - 547	PCW - 3002	
	T-5407/6	VAS - 563	PCW - 5005	
	T-5407/15	VAS - 573	PCW - 5015	
	T-5407/17	VAS - 588	PCW - 6018	
	T-5407/52		PCW - 6026	
	T-5407/107	PCW - 0000	PCW - 6037	
	T-6236/190	PCW - 1003	PCW - 8017	
	T-6248/190	PCW - 1014	PCW - 9005	
			PCW - 9006	
			PCW - 9010	

Dostępne do wyczerpania zapasów, patrz: www.mol.net.pl/ tkaniny

PRZECIWDRESZCZOWE - Tkaniny Recsystem

Standardowy termin realizacji + 1 tydz.

# SPECYFIKACJA TKANIN AKRYLOWYCH

Specyfikacja			Charakterystyka			
Oznaczenie w kolekcji	Pochodzenie		Waga [g/m <sup>2</sup> ]	Odporności na UV	Wytrzymałość na rozciąganie [N/5cm]	
	Kraj	Producent	UNE-EN ISO 2286-2	UNE-EN ISO 105 B04	Wzdłuż osnowy	Wzdłuż wątki
CIT...	Hiszpania	Citel	295	7 - 8/ 8°	1300	750
REC...	Hiszpania	Recasens	290	7 - 8/ 8°	1300	780
T...	Włochy	Para	300	7 - 8/ 8°	1600	860
SUN.../DIC.../ORC...	Francja	Dickson	290	4 - 5/ 5°	1400	900

## Odporność na promieniowanie:

Tkaniny	Energetyczne: % ciepła			Optyczne: % światła widzianego
	Ts Transmisja (przenikanie)	Rs Refleksja (odbicie)	As Absorpcja (pochłanianie)	Tv Transmisja (przenikanie)
Ciemne	0,33 - 16,19	6,95 - 48,48	35,33 - 92,72	0,33 - 7,08
Jasne	11,7 - 26,98	40,87 - 64,82	8,20 - 47,43	5,16 - 27,09

## Natura tkanin markizowych:

Pomimo najwyższej jakości stosowanych tkanin na zamontowanych poszyciach markizowych mogą pojawić się niedoskonałości wynikające z natury i własności przędzy akrylowej lub poliestrowej oraz z konieczności łączenia pasów tkanin i zawijania tkaniny na brzegach poszycia.

**1) Marszczenie:** na skutek manipulowania w czasie szycia, tkaniny impregnowane żywicami zawierającymi fluorki, mogą mieć niewielkie pomarszczenia widoczne pod światło, powstałe na skutek załamania się promieni słonecznych.

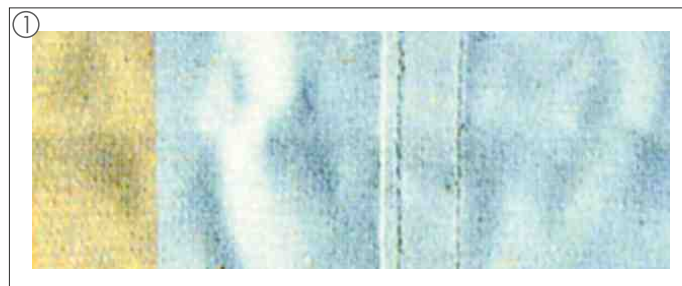

**2) Zagięcia:** w skutek łączenia tkanin oraz zawijania na krawędziach poszycia w pobliżu zszycia (podwójna grubość tkaniny) pojawiają się zagnioty, które czasami przyjmują formy delikatnej jodełki.

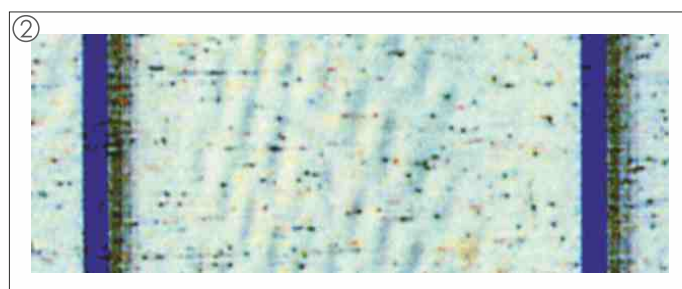

**3) „Żyłki”:** stosowanie do impregnacji tkanin, żywic zawierających fluorki powoduje również w miejscu przegięcia tkaniny powstanie delikatnej kreseczki – żyłki co szczególnie widoczne jest na tkaninach poliestrowych.



**UWAGA!** Wszystkie w/w niedoskonałości są rzeczą naturalną w poszyciach markizowych, powinny być zawsze znane przyszłemu klientowi i w żadnym przypadku nie mogą być powodem do reklamacji markizy.

## cennik skrócony 2019/2020

Cena detaliczna netto [zł]

MARKIZY OTWARTE										
wysięg [cm]	typ	szerokość [cm]								
		240	300	360	420	480	540	600	720	max 1200
150	VIVO str. 8	1 520	1 695	1 695	1 985	1 985	-	-	-	-
	PIANO str. 9	1 815	2 070	2 070	2 360	2 360	-	-	-	-
200	VIVO str. 8	-	1 800	1 800	2 125	2 125	-	-	-	-
	PIANO str. 9	-	2 180	2 180	2 500	2 500	-	-	-	-
250	VIVO str. 8	-	1 980	1 980	2 260	2 260	-	-	-	-
	PIANO str. 9	-	2 290	2 290	2 645	2 645	-	-	-	-
	MEZZO str. 7	-	-	2 470	2 880	2 880	3 250	4 150	4 600	8 200
300	MEZZO str. 7	-	-	-	3 135	3 135	3 460	4 350	4 880	8 800
350	MEZZO str. 7	-	-	-	3 385	3 385	3 740	4 230	5 250	9 300
	FORTE str. 10	-	-	-	-	4 200	4 730	4 730	6 100	9 630
400	FORTE str. 10	-	-	-	-	4 540	4 950	4 950	6 340	9 980

MARKIZY KASETOWE										
wysięg [cm]	typ	szerokość [cm]								
		240	300	360	420	480	540	600	720	
150	ADAGIO str. 6	2 440	2 780	3 050	3 600	3 600	4 400	4 990	5 530	
200	ADAGIO str. 6	-	2 900	3 195	3 800	3 800	4 640	4 820	5 800	
	PRESTO str. 4	-	3 740	3 945	4 660	4 660	5 390	-	-	
	ELEGANCE str. 3	-	5 080	5 270	5 750	5 750	-	-	-	
250	ADAGIO str. 6	-	3 170	3 440	4 095	4 095	4 550	5 250	5 950	
	PRESTO str. 4	-	4 000	4 210	4 950	4 950	5 420	-	-	
	ELEGANCE str. 3	-	5 350	5 580	5 580	6 060	-	-	-	
	NOWA str. 5	-	-	5 035	5 725	5 725	6 900	6 900	7 870*	
	MODERNO str. 2	-	6 700	6 700	6 700	7 645	8 850	8 850	-	
300	ADAGIO str. 6	-	-	-	4 275	4 275	4 770	5 485	6 200	
	PRESTO str. 4	-	-	-	5 165	5 165	5 650	-	-	
	ELEGANCE str. 3	-	-	5 950	6 450	6 450	-	-	-	
	NOWA str. 5	-	-	-	-	6 260	6 970	6 970	8 420*	
	MODERNO str. 2	-	-	-	7 870	7 870	9 200	9 200	-	
350	ADAGIO str. 6	-	-	-	4 550	4 550	5 090	5 300	6 630	
	NOWA str. 5	-	-	-	-	6 550	7 250	7 250	9 045*	
	MODERNO str. 2	-	-	-	8 280	8 280	9 630	9 630	-	

\*Markiza **NOWA** do szer. 700 cm